

ÞRIFAKERFI, 2. HÆÐ, GRUNNMYND. 1:50

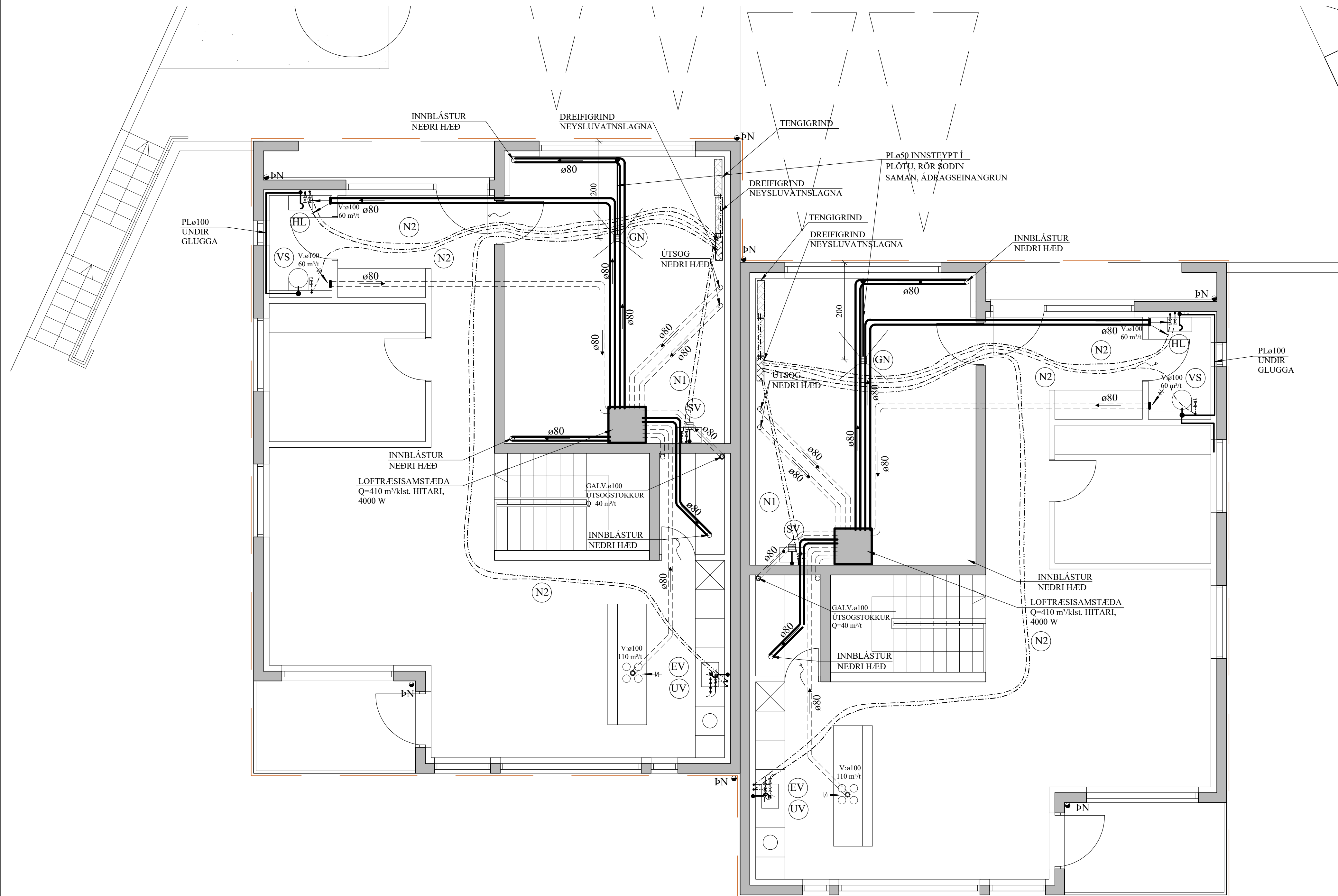

**LOFTRÆSISTOKKAR:**

LOFTRÆSIRÖR SKULU SMÍÐUÐ ÚR 0.6 mm ÞYKKUM SPIRALRÖRUM. STÆRÐIR SK. GRUNNM. VEFJA SKAL 50 mm STEINULL UM ÚTSOGSSTOKKA.

ÚTSOGSVENTLAR SKULU VERA SAMBÆRILEGIR VID KSO FRÁ LAPINLEIMU. STÆRÐIR SKV. GRUNNMYND.

**SKOLPLAGNIR INNHÁUSS:**

SKOLPSTOFNAR INNHÁUSS SKULU VERA ÚR ÞYKKU HLJÓÐDEMPANDI PLASTI, VIÐURKENNDU TIL NOTKUNAR INNHÁUSS.

**SKÝRINGAR FYRIR NEYSLUVATNSLAGNIR:**

RÖR Í NEYSLUVATNSLÖGN ERU ÚR PEX (KROSSBUNDIÐ HD POLYETHYLEN) Í SVEIGANLEGU FÓÐURRÖRI NEMA ANNAD SÉ TEKID FRAM. VATNSRÖRIN SKULU ÞOLA 70°C SAMFELT VID 1 MPa VINNUÞRÝSTING. TENGISTYKKI SKULU VERA ÚR AFZINKUNARÞOLNU MESSING.

BIL MILLI FESTINGA SÉ SAMKVÆMT IST-67 OG FYRIRMÆLUM FRAMLEIDANDA RÖRANNA.

ALLAR LEIÐSLUR Í NEYSLUVATNSLÖGN AÐRAR EN LEIÐSLUR Í FÓÐURRÖRUM SKULU EINANGRAST. MED ÁDRAGSEINANGRUN.

KERFIÐ SKAL ÞOLA 0,6 MPa VINNUÞRÝSTING OG PRÓFAST MED 1,0 MPa ÁÐUR EN LEIÐSLUR ERU HULDAR.

ALLT EFNI OG FRÁGANGUR KERFISINS SÉ Í SAMRÆMI VIÐ ÁKVÆÐI IST-67 OG GILDANDI REGLUGERÐIR.

ÓNEFNDAR TENGILEIÐSLUR AÐ TÆKJUM ERU 16x2,2 ÁLPEX.

JÓN KRISTJÁNSSON BYGGINGARVERKFRÆÐINGUR  
KT: 210754-4829

A 13.05.24 DREIFIGRIND FÆRD

BREYTINGAR

**TILVÍSANIR:**

SKÝRINGAR..... SJÁ TEIKN. NR. 2-01

**DREIFIGRIND NEYSLUVATNS. 1:10**

**SNIÐ Í LÖGN. 1:10**

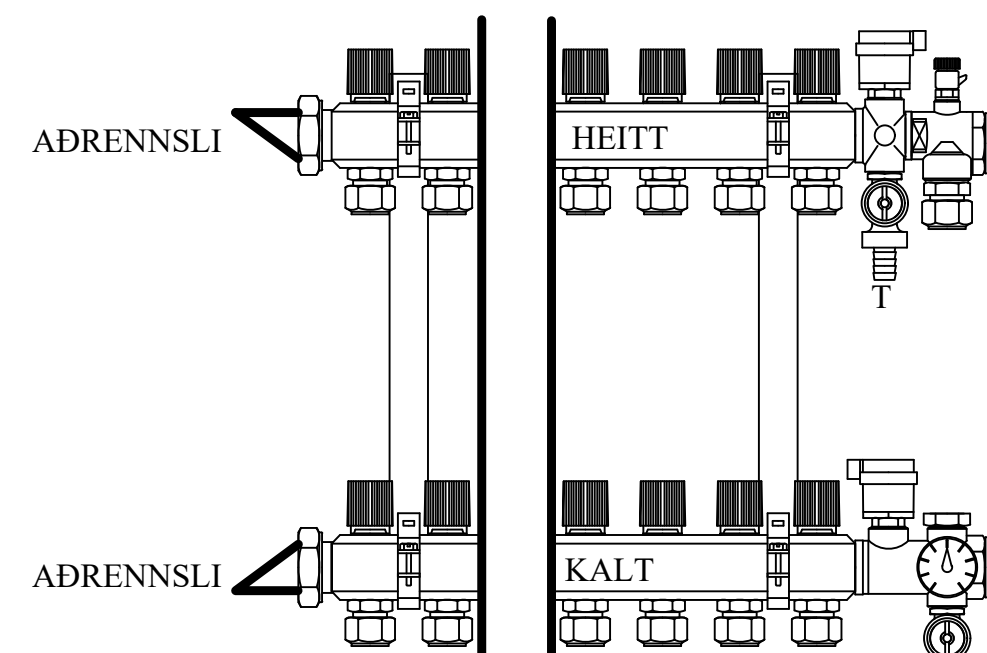
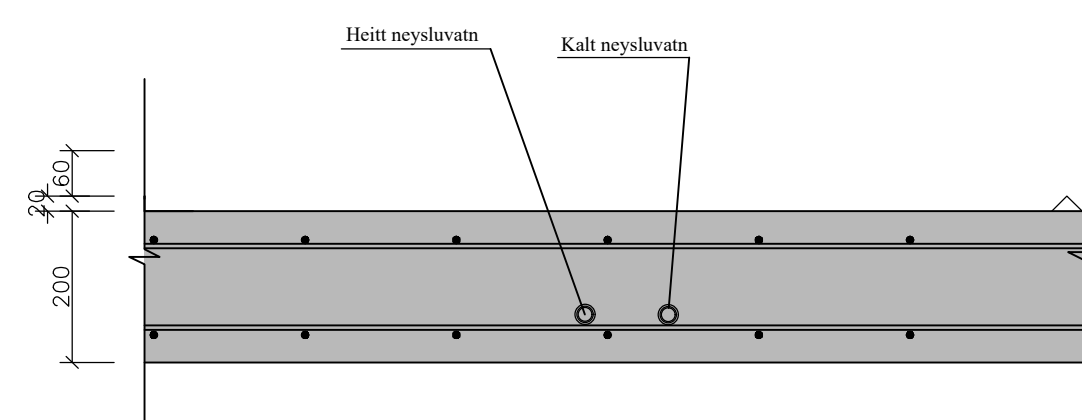

MERKJA SKAL ALLA TENGISTADI MED VARANLEGRI MERKINGU

Ⓝ1: NEYSLUVATNSLÖGN: PEX ø16 Í PLØ 34/29 FÓÐURRÖRI.

Ⓝ2: NEYSLUVATNSLÖGN: PEX ø20 Í PLØ 34/29 FÓÐURRÖRI.

Reikn.	JKR	April '22	Útgefið:	19.04.2022
Teikn.	VP	April '22	Kvarði:	1:50, 1:10
Ath.				
Samþ.				

**DRANGSSKARÐ 1** Nr. 2-05  
Hafnarfirði

Verkhlufti  
ÞRIFAKERFI,  
2. HÆÐ, GRUNNMYND.  
SKÝRINGAR, SNIÐ.

Verkefni  
Jóns Kristjánssonar ehf  
Bíslahóla 12  
110 Reykjavík  
Sími: 537-0002 Fax: 772-3154  
Netfang: jkr154@gmail.com



ÞRIFAKERFI, 1. HÆÐ, GRUNNMYND. 1:50

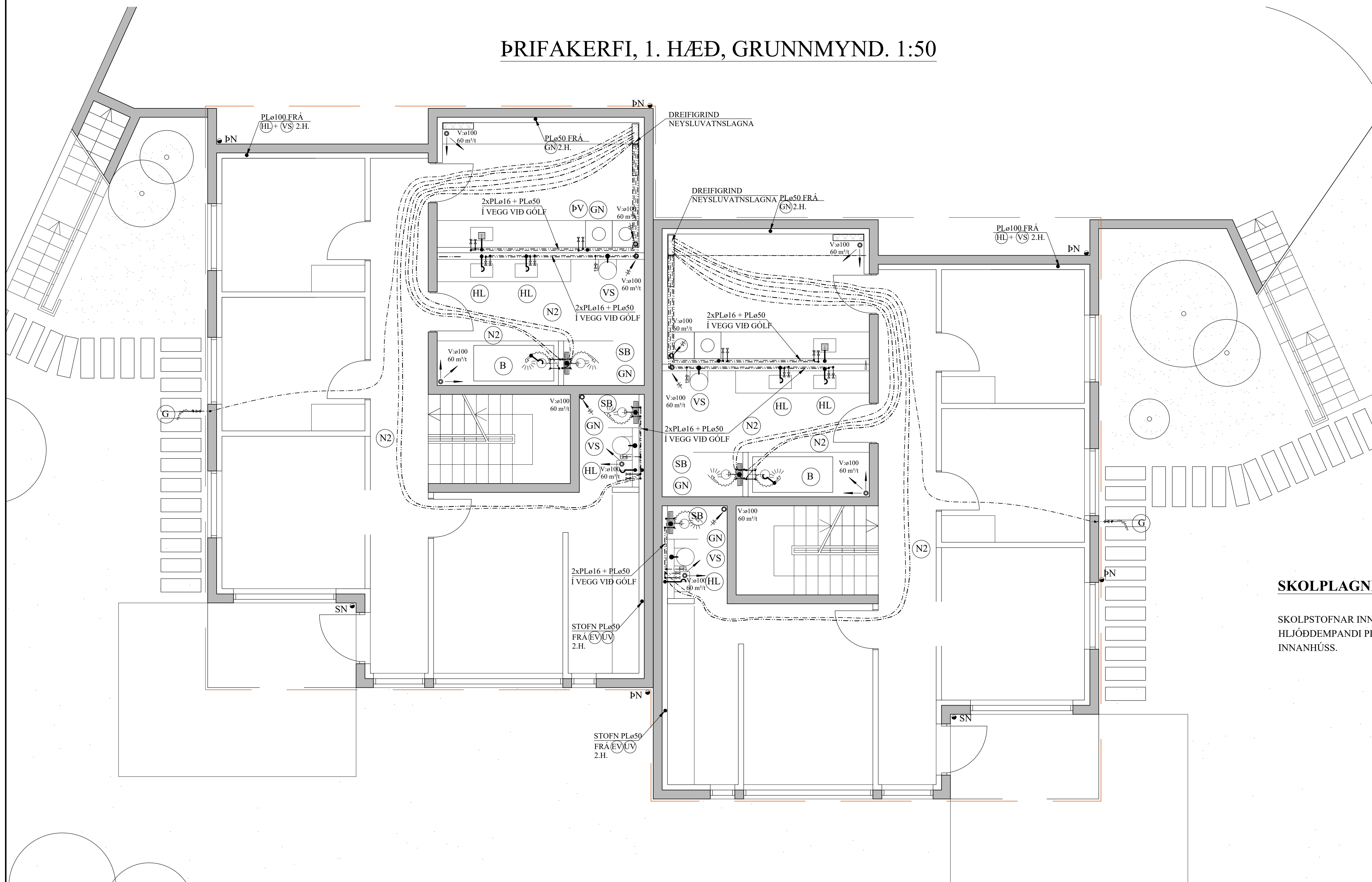

**LOFTRÆSISTOKKAR:**

LOFTRÆSIRÖR SKULU SMÍÐUD ÚR 0.6 mm ÞYKKUM SPIRALRÖRUM. STÆRDIR SK. GRUNNM. VEFJA SKAL 50 mm STEINULL UM ÚTSOGSSTOKKA.

ÚTSOGSVENTLAR SKULU VERA SAMBÆRILEGIR VID KSO FRÁ LAPINLEIMU. STÆRDIR SKV. GRUNNMYND.

**SKÝRINGAR FYRIR NEYSLUVATNSLAGNIR:**

RÖR Í NEYSLUVATNSLÖGN ERU ÚR PEX (KROSSBUNDIÐ HD POLYETHYLEN) Í SVEIGJANLEGU FÓÐURRÖRI NEMA ANNAD SÉ TEKID FRAM. VATNSRÖRIN SKULU ÞOLA 70°C SAMFELT VID 1 MPa VINNUPRÝSTING. TENGISTYKKI SKULU VERA ÚR AFZINKUNARÞOLNU MESSING.

BIL MILLI FESTINGA SÉ SAMKVÆMT IST-67 OG FYRIRMÆLUM FRAMLEIÐANDA RÖRANNA.

ALLAR LEIÐSLUR Í NEYSLUVATNSLÖGN AÐRAR EN LEIÐSLUR Í FÓÐURRÖRUM SKULU EINANGRAST. MEÐ ÁDRAGSEINANGRUN.

**SKOLPLAGNIR INNAHÚSS:**

SKOLPSTOFNAR INNAHÚSS SKULU VERA ÚR ÞYKKU HLJÓÐDEMPANDI PLASTI, VIDURKENNDU TIL NOTKUNARERFIÐ SKAL ÞOLA 0,6 MPa VINNUPRÝSTING OG PRÓFAST MEÐ 1,0 MPa ÁÐUR EN LEIÐSLUR ERU HULDAR.

ALLT EFNI OG FRÁGANGUR KERFISINS SÉ Í SAMRÆMI VID ÁKVÆÐI IST-67 OG GILDANDI REGLUGERÐIR.

ÖNEFNAR TENGILEIÐSLUR AÐ TÆKJUM ERU 16x2,2 ÁLPEX.

JÓN KRISTJÁNSSON BYGGINGARVERKFRÆÐINGUR  
KT: 210754-4829

A 13.05.24 DREIFIGRIND FÆRD

BREYTINGAR

**TILVÍSANIR:**

SKÝRINGAR..... SJÁ TEIGN. NR. 2-01

**DREIFIGRIND NEYSLUVATNS. 1:10**

**SNID Í LÖGN. 1:10**

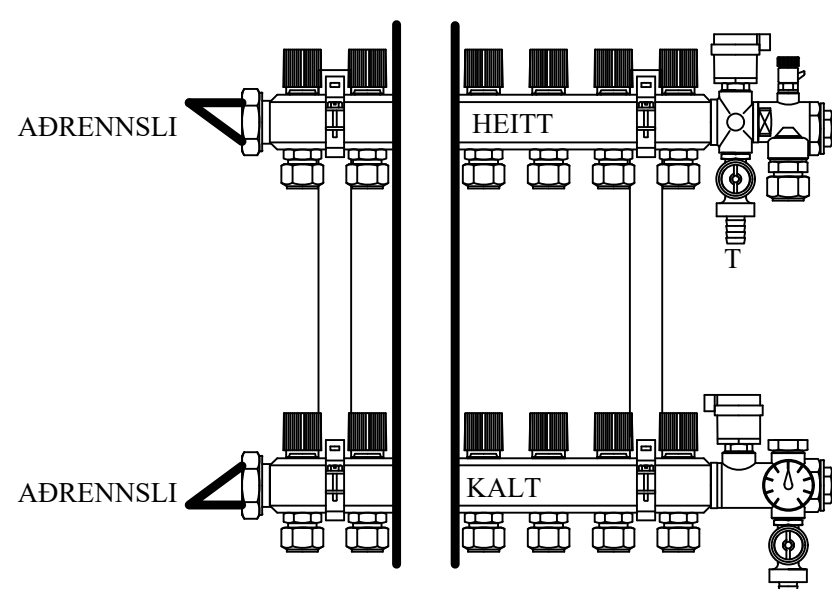
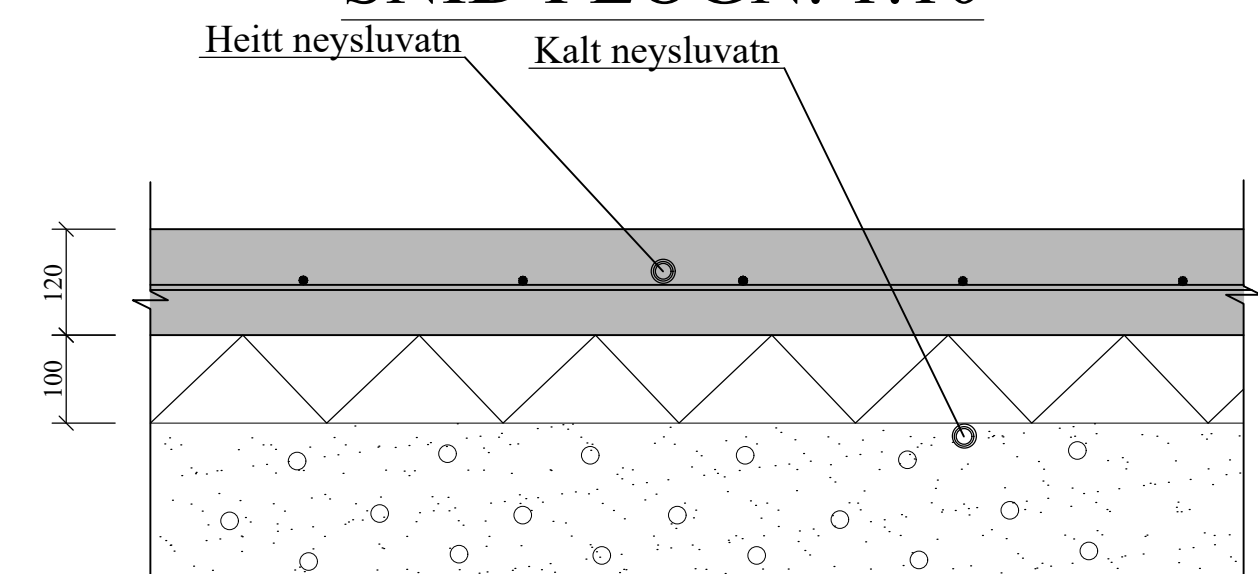

MERKJA SKAL ALLA TENGISTADI MEÐ VARANLEGRI MERKINGU

(N1): NEYSLUVATNSLÖGN: PEX ø16 Í PLø 34/29 FÓÐURRÖRI.

(N2): NEYSLUVATNSLÖGN: PEX ø20 Í PLø 34/29 FÓÐURRÖRI.

(N3): NEYSLUVATNSLÖGN: PEX ø25 Í PLø 39/34 FÓÐURRÖRI.

Reikn.	JKR	April '22	Útgefð:	19.04.2022
Teikn.	VP	April '22	Kvarð:	1:50, 1:10
Ath.				
Samþ.				

**DRANGSSKARÐ 1** Nr. 2-04  
Hafnarfirði

Verkhlufti  
ÞRIFAKERFI,  
1. HÆÐ, GRUNNMYND,  
SKÝRINGAR, SNID.

Verkfræðistofa  
Jóns Kristjánssonar ehf  
Síðisíða 12  
110 Reykjavík  
Sími: 537-0002 Fax: 772-3154  
KT: 54817-0300  
Netfang: jkns54@gmail.com





# GÓLFHITAKERFI, 1. HÆÐ, GRUNNMYND. 1:50

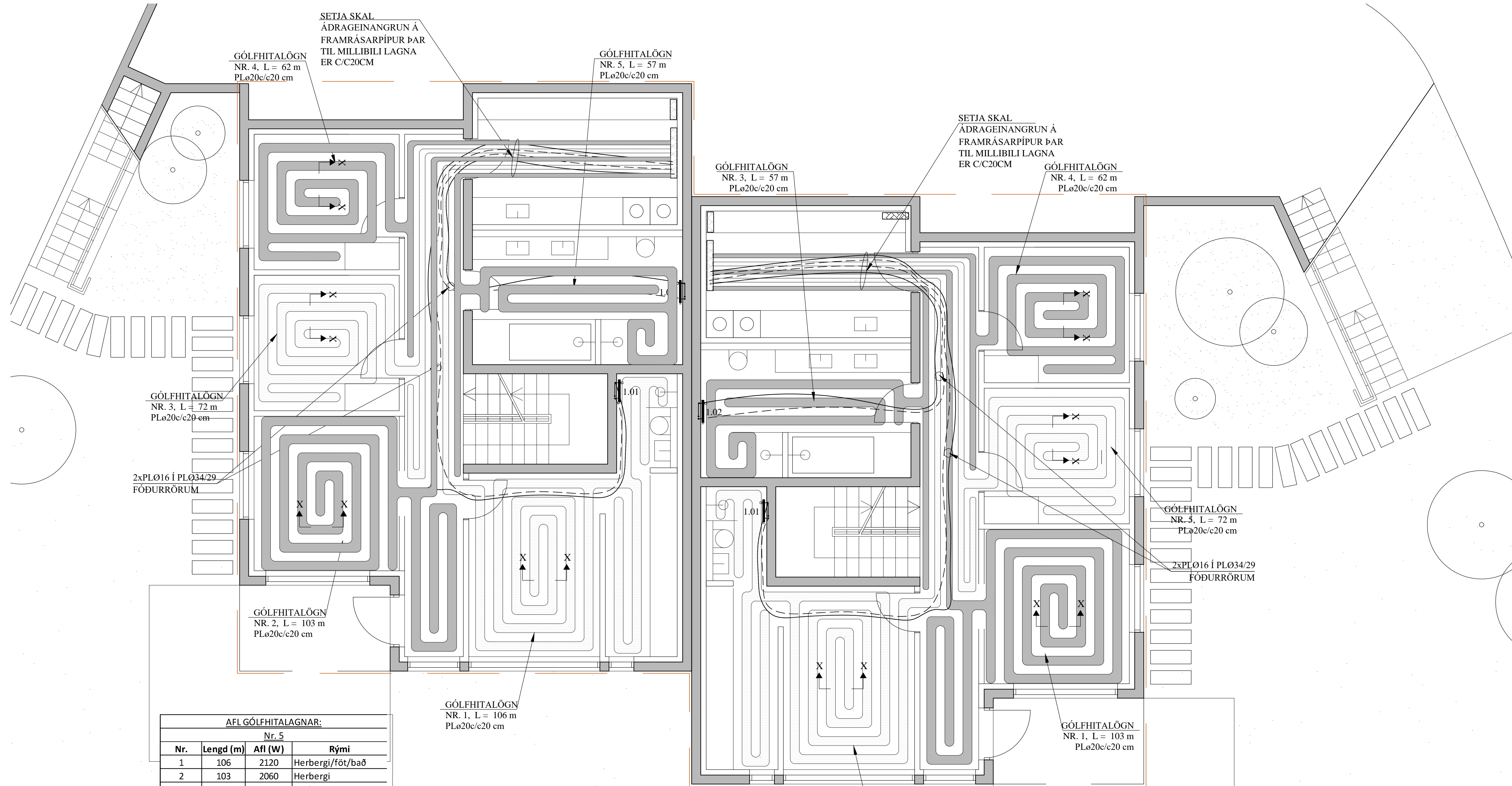

**AFL GÓLFHITALAGNAR:**

Nr. 5			
Nr.	Lengd (m)	Afl (W)	Rými
1	106	2120	Herbergi/föt/bað
2	103	2060	Herbergi
3	72	1440	Herbergi
4	62	1240	Herbergi
5	55	1100	Baðherbergi
Alls:		7960	

**AFL GÓLFHITALAGNAR:**

Nr. 3			
Nr.	Lengd (m)	Afl (W)	Rými
1	103	2060	Herbergi
2	106	2120	Herbergi/föt/bað
3	57	1140	Baðherbergi
5	62	1240	Herbergi
6	72	1440	Herbergi
Alls:		8000	

**GÓLFHITALÖGN:**  
 PLø20c/c20 cm, INNSTEYPT,  
 NEMA ANNAD SÉ TEKID FRAM

## HANDKLÆÐAOFNAR:

Nr. ofns	Afköst W	Mestu mál (mm)			Stúta-staða	Ofnagerð	Ath.
		Hæð	Lengd	Þykkt			
1.01	250	1200	500	50	E-F	-	Bað
1.02	250	1200	500	50	E-F	-	Bað

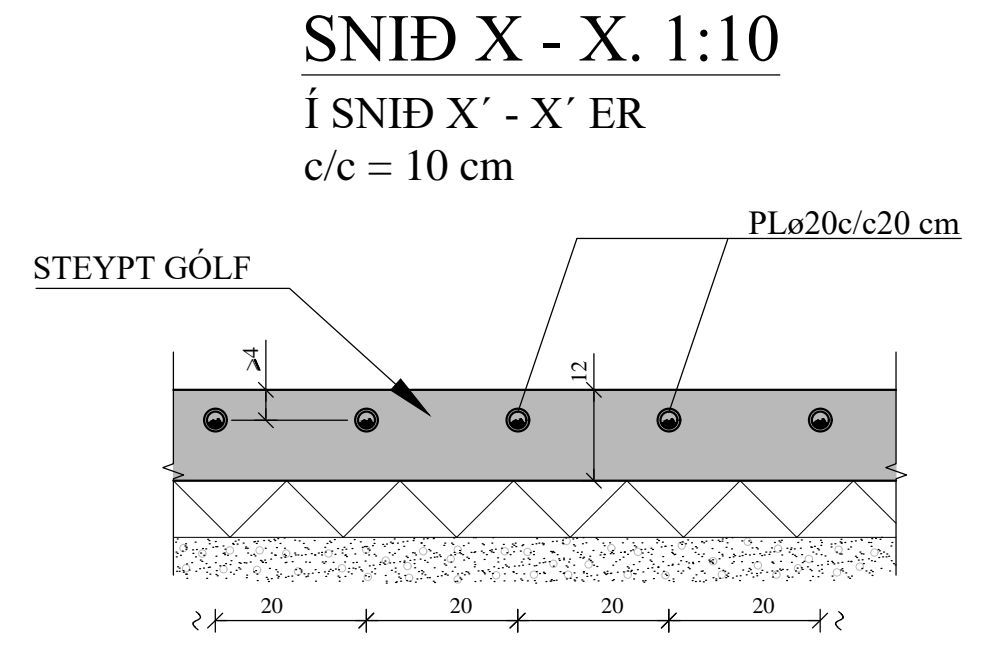

## SKÝRINGAR FYRIR GÓLFHITALAGNIR:

- 1. Í DREIFIRÖRUM:** Í LAGNASTOKKUM PEXRÖR MED SÚREFNISKÁPU, EINANGRUD MED DRAGHÖLKUM Í ÁLKÁPU, (t.d. Wirsbo- evalPEX) OG Í STEYPTUM GÓLFPLÖTUM SÖMU RÖR Í VEL SVEIGJANLEGU PEH BYLGIJURÖRI ("RÖR Í RÖR").

**b. Í GÓLFMOTTUM:** PEXRÖR MED SÚREFNISKÁPU GERÐAR FYRIR 60°C OG 0.6 MPa Í 50 ÁR. (t.d. Wirsbo- evalPEX). RÖRIN SKULU VIÐURKENND AF RB.

**c. Í DEILIRÖRUM:** AFSINKUNARPOLIN MESSINGRÖR Ø20 FRÁ SAMA FRAMLEIDANDA OG PEXRÖRIN.

VIÐ TENGINGAR SKAL NOTA TILHEYRANDI FITTINGS VIÐURKENNAN Í HITALAGNIR AF RB. LAGNAVINNA SKAL FRAMKVÆMD SKV. FYRIRMÆLUM FRAMLEIDANDA LAGNAEFNISINS. VATNSÞRÝSTINGUR, 0.2MPa, SKAL HAFÐUR Á RÖRUM VIÐ ÚTLAGNINGU STEYPU.
- ÁÐUR EN SAMSEYTI Á PÍPUM ERU HULIN, SKAL PRÓFA ALLAR LAGNIR MEÐ 6 BAR ÞRÝSTINGU OG ÞAÐ LÁTID STANDA Í 30 MÍN. EN ÞÁ ER ÞRÝSTINGUR LÁTINN FALLA SNÖGGT NIÐUR Í 0.5 SINNUM INNTAKSÞRÝSTING. FARI HANN ÞÁ LÍTILEGA UPP ER HANN LÁTINN STANDA Í 90 MÍN. FALLI ÞRÝSTINGUR EKKI Á ÞEIM TÍMA ER KERFIÐ ÞÉTT. ATHUGA SKAL ÖLL SAMSEYTI.
- FESTA SKAL UTANÁLIGGIJANDI LAGNIR MEÐ 1200 mm MILLIBILI.
- HREINSA SKAL ÖLL ÖHREININDI OG SVARF ÚR LÖGNUM.
- SETJA SKAL RIFFLUÐ HLÍFDARRÖR FYRIR 20 mm SLÖNGUR TIL VARNAR ÞAR SEM PÍPUR FARA GEGNUM VEGGI, GÓLF, TENGSTAST KISTUM OG Á FRAMRÁSARLAGNIR AÐ MOTTUM.

JÓN KRISTJÁNSSON BYGGINGARVERKFRÆÐINGUR  
 KT: 210754-4829

A 13.05.24 DREIFIGRIND FÆRÐ

BREYTINGAR

**TILVÍSANIR:**  
 SKÝRINGAR..... SJÁ TEIKN. NR. 2-01

Reikn.	JKR	Apríl '22	Útgefið:	19.04.2022
Teikn.	VP	Apríl '22	Kvarði:	1:50
Ath.				1:10
Samþ.				

**DRANGSSKARÐ 1** Nr. **2-06**  
 Hafnarfjörður

Verkhliuti  
 GÓLFHITAKERFI, 1. HÆÐ.  
 GRUNNMYND,  
 SKÝRINGAR OG SNID.

Verkraeðistofa  
 Jóns Kristjánssonar ehf.  
 Bláshöfða 12  
 110 Reykjavík  
 Sími: 537-0002 Gsm: 772-3154  
 Kf: 540817-0300  
 Netfang: jkris54@gmail.com



GÓLFHITAKERFI, 2. HÆÐ, GRUNNMYND. 1:50

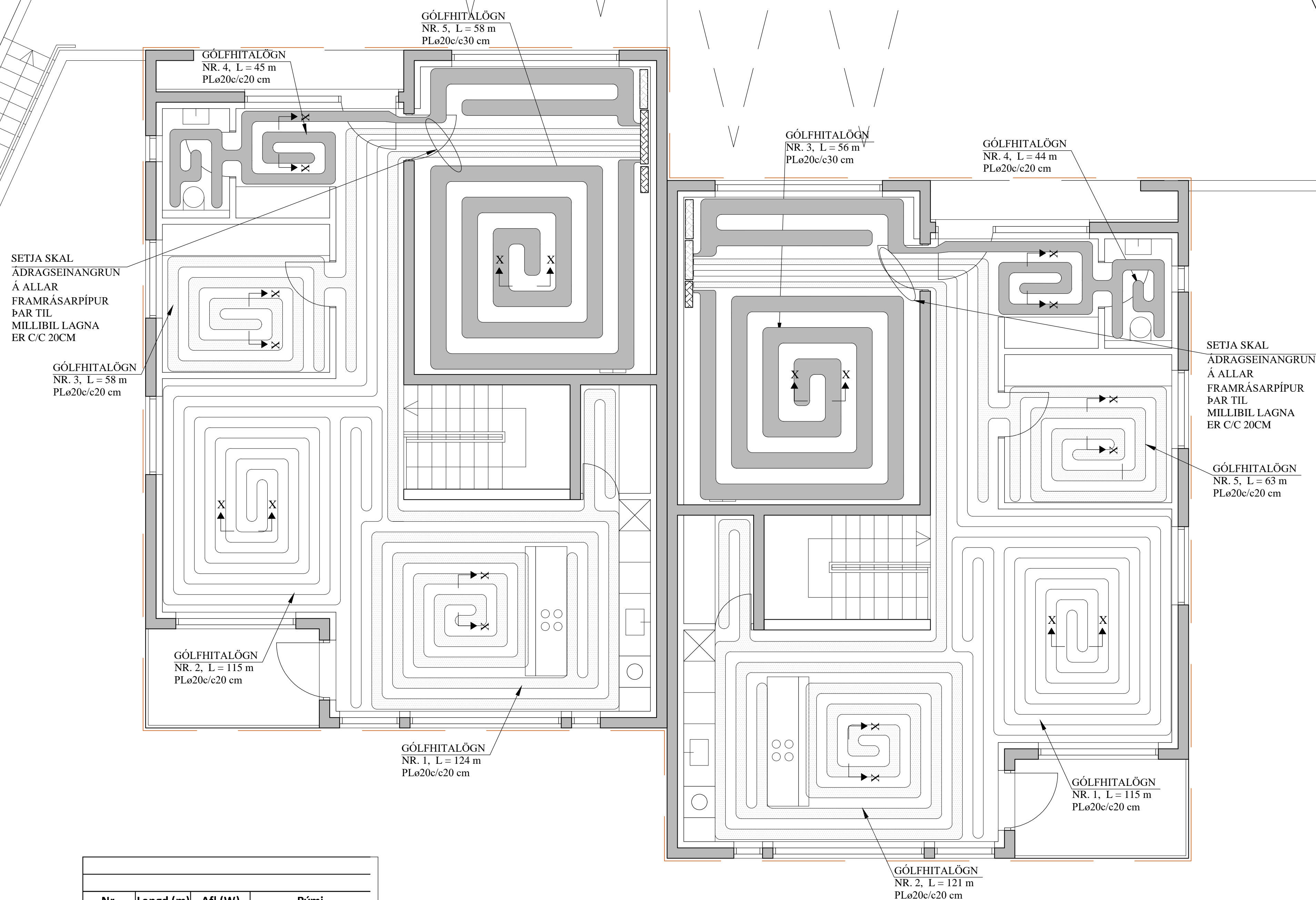

Nr.	Lengd (m)	Afl (W)	Rými
1	124	2480	Eldhús
2	115	2300	Stofa
3	58	1160	Herbergi
4	45	900	Baðherb./Anddyri
5	58	1160	Bílskúr
Alls:		8000	

GÓLFHITALÖGN:

PLø20c/c20 cm, LAGT Í LÖGN, NEMA ANNAÐ SÉ TEKIÐ FRAM

SNIÐ Y - Y. 1:10

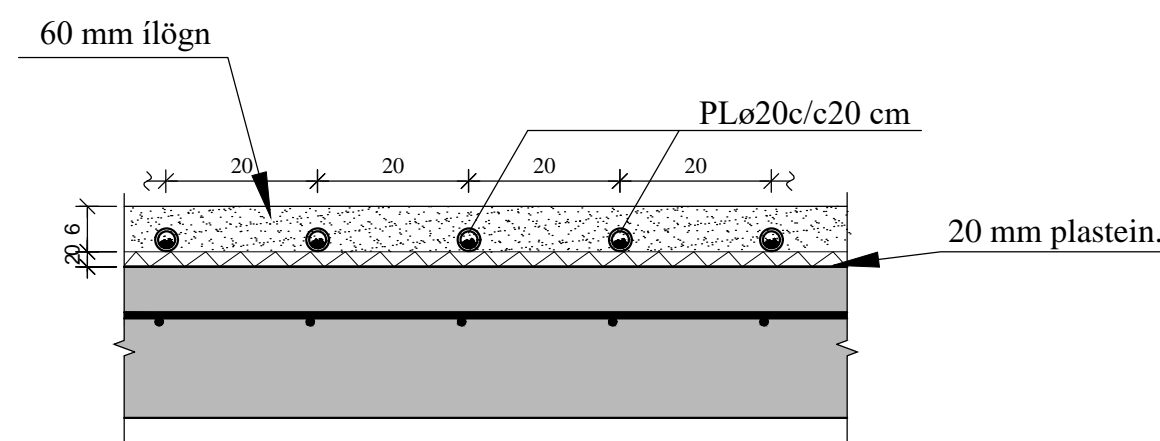

Nr.	Lengd (m)	Afl (W)	Rými
1	115	2300	Stofa
2	124	2480	Eldhús
3	58	1160	Bílskúr
4	45	900	Baðherb./Anddyri
5	58	1160	Herbergi
Alls:		8000	

SKÝRINGAR FYRIR GÓLFHITALAGNIR:

- Í DREIFIRÖRUM:** Í LAGNASTOKKUM PEXRÖR MED SÚREFNISKÁPU, EINANGRÚÐ MED DRAGHÓLKUM Í ÁLKÁPU, (t.d. Wirsbo- evalPEX) OG Í STEYPTUM GÓLFPLÖTUM SÖMU RÖR Í VEL SVEIGJANLEGU PEH BYLJURÖRI ("RÖR Í RÖR").
  - Í GÓLFMOTTUM:** PEXRÖR MED SÚREFNISKÁPU GERÐAR FYRIR 60°C OG 0.6 MPa Í 50 ÁR. (t.d. Wirsbo- evalPEX). RÖRIN SKULU VIÐURKENND AF RB.
  - Í DEILIRÖRUM:** AFSINKUNARPOLIN MESSINGRÖR Ø20 FRÁ SAMA FRAMLEIÐANDA OG PEXRÖRIN.

VIÐ TENGINGAR SKAL NOTA TILHEYRANDI FITTINGS VIÐURKENNDAN Í HITALAGNIR AF RB. LAGNAVINNA SKAL FRAMKVÆMD SKV. FYRIRMÆLUM FRAMLEIÐANDA LAGNAEFNISINS. VATNSÞRÝSTINGUR. 0.2MPa. SKAL HAÐFUR Á RÖRUM VIÐ ÚTLAGNINGU STEYPU.

- ÁÐUR EN SAMSEYTI Á PÍPUM ERU HULIN, SKAL PRÓFA ALLAR LAGNIR MED 6 BAR ÞRÝSTINGU OG ÞAÐ LÁTID STANDA Í 30 MÍN. EN ÞÁ ER ÞRÝSTINGUR LÁTINN FALLA SNÖGGT NIÐUR Í 0.5 SINNUM INNTAKSÞRÝSTING. FARI HANN ÞÁ LÍTILEGA UPP ER HANN LÁTINN STANDA Í 90 MÍN. FALLI ÞRÝSTINGUR EKKI Á ÞEIM TÍMA ER KERFIÐ ÞÉTT. ATHUGA SKAL ÖLL SAMSEYTI.
- FESTA SKAL UTANÁLIGGJANDI LAGNIR MED 1200 mm MILLIBILI.
- HREINSA SKAL ÖLL ÖHREININDI OG SVARF ÚR LÖGNUM.
- SETJA SKAL RIFFLUÐ HLÍÐFARRÖR FYRIR 20 mm SLÖNGUR TIL VARNAR ÞAR SEM PÍPUR FARA GEGNUM VEGGI, GÓLF, TENGJAST KISTUM OG Á FRAMRÁSARLAGNIR AÐ MOTTUM.

JÓN KRISTJÁNSSON BYGGINGARVERKFRÆÐINGUR  
KT: 210754-4829

A 13.05.24 DREIFGRIND FÆRÐ

BREYTINGAR

TILVÍSANIR:

SKÝRINGAR..... SJÁ TEIKN. NR. 2-01

Reikn.	JKR	April '22	Útgefið:	19.04.2022
Teikn.	VP	April '22	Kvarði:	1:50
Ath.				1:10
Samþ.				

DRANGSSKARÐ 1 Nr. 2-07  
Hafnarfirði

Verkhliuti  
GÓLFHITAKERFI, 2. HÆÐ,  
GRUNNMYND,  
SKÝRINGAR OG SNID.

Verkraedistofa  
Jóns Krastjánssonar ehf  
Bílskotla 12  
110 Reykjavík  
Sími: 537-0002 Gsm: 772-3154  
Kt: 540817-0300  
Netfang: jkris54@gmail.com